

Mode d'emploi

Kit de pompe de bassin solaire 15/550 LED avec accumulateur LiFe 12,8 V/4 Ah et anneau lumineux LED

N° de commande 101937



Le présent mode d'emploi concerne exclusivement ce produit. Il contient des consignes importantes pour la mise en service et la manipulation du produit. Tenez compte de ces remarques, même en cas de cession de ce produit à un tiers.

Conservez ce mode d'emploi afin de pouvoir le consulter à tout moment.

1. Introduction

Nous vous remercions d'avoir choisi ce produit. Vous avez acheté un produit qui a été conçu selon l'état actuel de la technique. Afin de maintenir l'appareil en bon état et d'en assurer un fonctionnement sans danger, l'utilisateur doit impérativement respecter ce mode d'emploi.

2. Utilisation prévue

Le produit est conçu pour être utilisé à l'extérieur dans de petits étangs de jardin, des jeux d'eau ou des fontaines (eau douce uniquement). Le panneau solaire et l'accumulateur distinct fournissent l'énergie à la pompe électrique connectée ; la pompe refoule de l'eau (par exemple pour un jeu d'eau, une fontaine, etc.).





En outre, un anneau lumineux LED est fourni. Vous pouvez par exemple le fixer sur le tuyau d'arrosage. Les LED s'activent automatiquement dans l'obscurité (lorsque le courant de charge via le panneau solaire est inférieur à un certain seuil).

L'accumulateur stocke temporairement l'énergie excédentaire du panneau solaire raccordé et la restitue aux appareils raccordés en cas de besoin.

Suivez impérativement les consignes de sécurité et les informations du mode d'emploi. Lisez attentivement les instructions d'utilisation dans leur intégralité avant le montage, le raccordement et la mise en service.

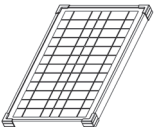
3. Contenu de l'emballage

Il est possible que certaines pièces soient déjà assemblées à la livraison.

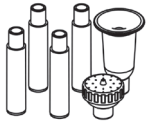
1 x Boîtier d'accumulateurs avec câble de raccordement de 5 m	
1 x Panneau solaire 15 Wp	
1 x Pompe avec câble de raccordement de 5 m	
1 x Anneau lumineux LED avec câble de raccordement de 5 m	
1 support de module 1 tube de rallonge 1 piquet	
4 tubes de rallonge 1 cloche à eau (réglable) 1 buse à jets multiples	
Mode d'emploi	

4. Explication des symboles, inscriptions



Ce symbole indique des dangers particuliers ou des informations importantes dont il faut absolument tenir compte.



Le symbole de la flèche est utilisé pour indiquer des informations ou des conseils particuliers.

5. Consignes de sécurité



La garantie est annulée en cas de dommages causés au produit par le non-respect de ce mode d'emploi. Nous ne sommes pas responsables des dommages consécutifs qui en découlent ! Il en va de même pour les dommages matériels ou corporels causés par une manipulation incorrecte ou le non-respect des consignes de sécurité.

a) Généralités

- Il est interdit de transformer ou de modifier le produit. Cela annule non seulement l'autorisation/la garantie, mais peut également entraîner des problèmes de sécurité.
- Veillez à ce que le produit ne tombe pas entre les mains d'enfants, car ce n'est pas un jouet !
- Il est interdit d'utiliser le produit pour pomper de l'eau potable ou d'autres denrées alimentaires.
- Seul le pompage d'eau douce est autorisé, car dans le cas contraire, une forte corrosion se produit.
- Tenez les personnes et les animaux éloignés de la zone d'aspiration de la pompe. Il y a risque de blessure si des cheveux sont aspirés dans la pompe !
- Si la pompe est raccordée à l'alimentation électrique, ne mettez jamais les mains dans les ouvertures de la pompe et n'y insérez pas d'objets. Il y a risque de blessures graves !
- Ne soumettez pas le produit à des contraintes mécaniques. Manipulez le produit avec précaution. Les chocs, les coups ou les chutes, même de faible hauteur, peuvent l'endommager (par exemple, un panneau solaire cassé).
- Disposez les câbles de façon à ce que personne ne trébuche dessus. Les câbles doivent en outre être posés de manière à ce que personne ne puisse marcher dessus et qu'aucun véhicule ne passe dessus.
- Ne tenez pas le produit par le câble ; ne tirez pas la pompe hors de l'eau par le câble. Cela pourrait endommager le câble ou la pompe.
- Lorsque les températures sont proches du point de congélation ou inférieures à celui-ci, de la glace se forme, ce qui entraîne la destruction de la pompe en raison du volume plus important de glace. Retirez donc le produit de l'eau à temps. Laissez l'eau s'écouler et rangez le produit dans un endroit sec et à l'abri du gel.
- Au niveau de l'anneau lumineux LED : Attention ! Précautions à prendre avec l'éclairage à LED : ne regardez pas dans le faisceau de lumière LED ! Ne cherchez pas à le regarder directement ou avec des instruments optiques ! Risque de lésions oculaires !
- Gardez le matériel d'emballage hors de portée des enfants, il pourrait devenir un jouet dangereux pour eux.
- Si le produit présente des dommages ou ne fonctionne plus, ne l'utilisez plus, faites-le contrôler par un spécialiste ou éliminez-le de manière écologique.
- Si vous avez d'autres questions auxquelles ce mode d'emploi n'a pas su répondre, nous vous conseillons de nous contacter ou de vous adresser à un technicien compétent.

b) Boîtier d'accumulateurs

Un accumulateur Li-Fe est intégré dans le boîtier d'accumulateurs. Ce pack est automatiquement chargé en fonction du rayonnement solaire sur le panneau solaire.

Au fil des ans, l'accumulateur perd sa capacité maximale, ce qui réduit l'autonomie (fonctionnement de la pompe). C'est pourquoi il est éventuellement nécessaire de remplacer l'accumulateur.

Dans ce cas, veuillez respecter les consignes de sécurité suivantes concernant l'accumulateur :

- L'accumulateur ne doit pas tomber entre les mains d'enfants. Rangez-le donc toujours hors de portée des enfants. En cas d'ingestion d'un accumulateur, il n'y a pas seulement un risque d'étouffement, mais les composants sont également nocifs pour la santé (p. ex. risque de brûlure chimique ou d'empoisonnement). Dans un tel cas, consultez immédiatement un médecin !
- Ne court-circuitez jamais l'accumulateur, ne le démontez pas, ne le jetez jamais au feu, au risque de provoquer une explosion !
- L'accumulateur ne doit pas être humide ni mouillé.
- L'enveloppe extérieure de l'accumulateur ne doit en aucun cas être endommagée. Non seulement des substances dangereuses pour la santé peuvent s'échapper, mais il y a aussi un risque d'explosion dû à un court-circuit.
- Si des liquides ou d'autres substances s'échappent de l'accumulateur (par exemple en cas d'endommagement, de vieillissement ou de décharge profonde), ils peuvent provoquer des brûlures ou d'autres lésions de la peau en cas de contact. Utilisez donc toujours des gants de protection appropriés. Les surfaces ou les objets qui entrent en contact avec les liquides/substances qui s'échappent d'un accumulateur peuvent également être endommagés. Utilisez toujours un support approprié.
- Il est interdit de recharger un accumulateur endommagé, qui présente des fuites ou un gonflement. au risque de provoquer une explosion ! Éliminez l'accumulateur de manière conforme.
- Avant d'éliminer un accumulateur, les contacts de connexion ouverts doivent être recouverts d'un morceau de ruban adhésif afin d'éviter tout risque de court-circuit, par exemple dans le conteneur d'élimination. En cas de court-circuit, il n'y a pas seulement un risque d'explosion, mais aussi d'incendie.
- Lors du remplacement de l'accumulateur intégré, utilisez uniquement une pièce de rechange d'origine. Le système électronique de recharge intégré du produit est conçu pour l'accumulateur Li-Fe. L'utilisation d'autres accumulateurs présente un risque d'incendie et d'explosion !

6. Raccords et éléments de commande du boîtier d'accumulateurs

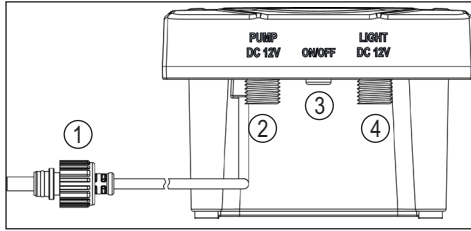

- 1 Raccord pour panneau solaire (câble de 5 m)
- 2 Raccord pour pompe solaire
- 3 Commutateur marche/arrêt
- 4 Raccord pour anneau lumineux LED
- 5 LED « CHARGING »
- 6 LED « SYSTEM »
- 7 LED « LIGHT »

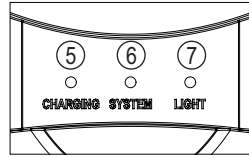

7. Montage du panneau solaire

a) Généralités

Installez le panneau solaire à un endroit exposé le plus longtemps possible au plein soleil sans ombre. La puissance de sortie du panneau solaire est la plus élevée lorsqu'il est exposé à la lumière du soleil à la verticale et sans ombre.

Il est possible de monter le panneau solaire en hauteur ou en largeur. Selon le type de montage, il convient d'utiliser plus ou moins de tubes de rallonge. Enfichez le support sur le cadre en aluminium du panneau solaire. Utilisez ensuite le tube de rallonge et le piquet pour mettre en place et fixer le panneau.

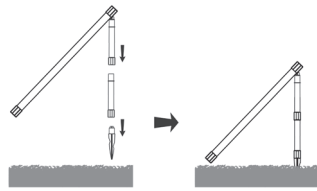

➔ Ne choisissez pas un sol pierreux/dur. N'utilisez pas d'outil pour enfoncer le piquet dans le sol, vous risqueriez de l'endommager. Enfoncez le piquet dans le sol uniquement à la main. Ne forcez surtout pas lors du branchement !

8. Raccordement

a) Relier le panneau solaire au boîtier d'accumulateurs

Insérez la fiche à l'extrémité du câble (voir chapitre 6, pos. 1) sur le boîtier d'accumulateurs dans la prise de raccordement à l'extrémité du câble du panneau solaire. Vissez fermement l'écrou-raccord (ne forcez pas !) pour sécuriser le connecteur. Le connecteur est protégé contre les inversions de polarité !

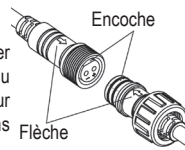

b) Relier l'anneau lumineux LED au boîtier d'accumulateurs

Insérez la fiche de raccordement de l'anneau lumineux LED dans la prise de raccordement « LIGHT » du boîtier d'accumulateurs. Vissez fermement l'écrou-raccord (ne forcez pas !) pour sécuriser le connecteur.



c) Connecter la pompe au boîtier d'accumulateurs

Insérez la fiche de raccordement de la pompe dans la prise de raccordement « PUMP » du boîtier d'accumulateurs. Vissez fermement l'écrou-raccord (sans forcer !) pour sécuriser le connecteur. Le connecteur est protégé contre toute inversion de polarité !

d) Connecter les embouts à la pompe, monter l'anneau lumineux LED

En fonction de la profondeur de l'étang, enfichez les tubes de rallonge fournis sur la pompe. Placez également l'anneau lumineux LED sur les colonnes montantes. Vous pouvez déplacer l'anneau lumineux LED sur la colonne montante et l'adapter à la profondeur de votre bassin. Vous pouvez placer l'anneau lumineux LED dans l'eau ou hors de l'eau. Selon vos goûts, vous pouvez ensuite encore placer l'embout d'arrosage à l'extrémité de la colonne montante. Une buse à jets multiples ou une cloche à eau est fournie.

➔ L'anneau lumineux LED est simplement fixé sur les colonnes montantes et peut être positionné à n'importe quel endroit entre la pompe, les tubes de rallonge et l'embout de buse. L'anneau lumineux LED doit se trouver juste en dessous de la surface de l'eau. Il suffit de tourner la partie supérieure pour régler le diamètre de la cloche à eau.

➔ Si les colonnes montantes ne suffisent pas pour la profondeur de votre étang, vous pouvez les acheter comme accessoires dans notre boutique en ligne (www.solarver-sand.de).

Vous pouvez également raccorder un tuyau d'eau approprié à la sortie de la pompe et faire fonctionner les jeux d'eau déjà existants.

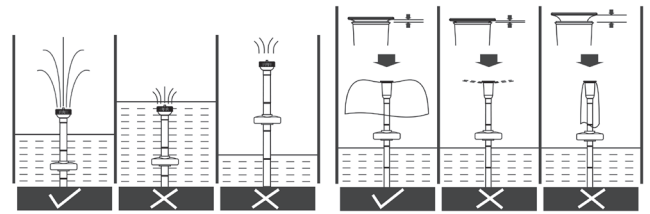
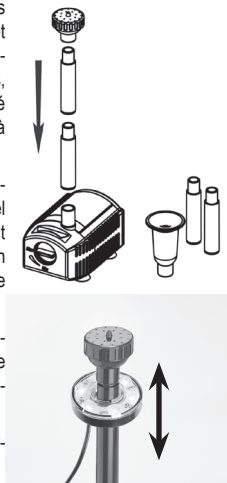

e) Placer le boîtier d'accumulateurs

Le boîtier d'accumulateurs est conçu selon la norme IP44 et peut donc être utilisé à l'extérieur.



Ne le placez cependant jamais dans ou sous l'eau, cela pourrait l'endommager. Choisissez un lieu d'installation où aucune flaque d'eau ne peut se former, même en cas de pluie.

Veillez à ce que le lieu d'installation soit à l'ombre toute la journée. Toute exposition directe du dispositif au soleil peut entraîner une surchauffe.

Évitez également les températures inférieures au point de congélation, cela a un impact négatif sur la durée de vie de l'accumulateur. Si vous rangez la pompe solaire en hiver dans un endroit sec et à l'abri du gel, faites de même avec le boîtier d'accumulateurs.

Disposez les câbles de façon à ce que personne ne trébuche dessus. Vous devez en outre poser le câble de manière à ce que personne ne puisse marcher dessus et qu'aucun véhicule ne passe dessus.

9. Mise en service de la pompe

- Dans le cadre de la première mise en service, vérifiez que le régulateur de débit situé à l'avant de la pompe est en position « Max », voir l'illustration à droite.



La petite flèche sur le bouton rotatif indique le réglage actuel du débit.

Pour le fonctionnement normal ultérieur, vous pouvez réduire le débit en conséquence (tourner le régulateur de débit dans le sens antihoraire vers la gauche en direction de « Min », voir le marquage de la flèche).

- Immergez complètement la pompe dans l'eau. Consultez également le chapitre 10 à ce sujet.

➔ Placez la pompe de manière à ce que les plantes aquatiques/la boue n'atteignent pas la zone d'aspiration. Il convient, le cas échéant, de fixer la pompe à l'aide de plusieurs pierres à l'extérieur de manière à ce qu'elle ne puisse pas se renverser ou se déplacer.

Ne placez pas la pompe directement sur le fond de l'étang. Au fond de l'étang, il y a toujours de grandes saletés (algues, feuilles, boue) qui sont aspirées par la pompe et qui bouchent rapidement les buses d'arrosage.

Nous recommandons donc de placer la pompe sur une pierre, de manière à ce qu'elle soit environ 15 à 20 cm plus haute que le fond de l'étang.

Protégez le câble des arêtes vives.

- La pompe se met automatiquement en marche, à condition que la tension/l'alimentation électrique soit suffisante pour la faire fonctionner, et commence à pomper de l'eau.

➔ Lors de la première mise en service, il peut arriver que de l'air se trouve dans le rotor de la pompe et que la pompe ne refoule pas immédiatement de l'eau. Cela peut durer quelques secondes, jusqu'à ce que l'eau qui afflue ait chassé l'air de cette zone.

Si cela prend plus de temps, il peut être utile de déplacer la pompe d'un côté à l'autre (ou de retirer les tubes de montée/buses) jusqu'à ce que l'eau soit pompée.

Pendant cette opération, il faut cependant que la pompe soit toujours immergée dans l'eau, sinon la protection contre la marche à sec (voir chapitre 10) arrête la pompe.

10. Protection contre le fonctionnement à sec

La pompe est équipée d'une protection contre le fonctionnement à sec. Pour cela, il y a deux points de détection à l'arrière du corps de la pompe (voir les flèches sur l'image à droite). La pompe peut pomper de l'eau si ces points de détection sont immergés.

Si l'un des points de détection (ou les deux) n'est pas dans l'eau, la pompe ne fonctionne pas !

Veillez donc toujours à ce que la pompe soit entièrement immergée dans l'eau.

➔ Les deux points de détection doivent être nettoyés de temps en temps. Consultez à cet effet le chapitre 15.

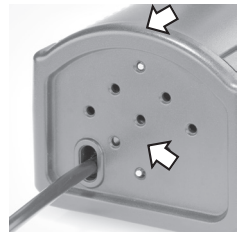

11. Mise en service du boîtier d'accumulateurs

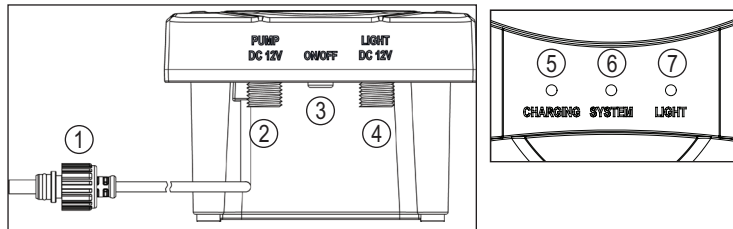

L'interrupteur marche/arrêt (3) permet de mettre le boîtier d'accumulateurs en marche ; il est ensuite prêt à fonctionner. Le boîtier d'accumulateurs est maintenant chargé par le panneau solaire. Lorsque l'accumulateur a atteint un certain niveau de charge, il met automatiquement la pompe en marche et l'alimente en énergie. L'électricité produite par le panneau solaire va directement dans la pompe et le surplus d'électricité est utilisé pour charger l'accumulateur. Ainsi, le soir ou lorsque le ciel est nuageux, l'accumulateur prend en charge l'alimentation de la pompe et, dans l'obscurité, l'alimentation de l'anneau lumineux LED. Lorsque l'accumulateur est déchargé à environ 15 %, la pompe et, le cas échéant, l'anneau lumineux LED sont désactivés.

➔ Si le boîtier d'accumulateurs est désactivé et qu'un panneau solaire est branché, le courant de charge de l'accumulateur est limité à environ 150 mA.

Le boîtier d'accumulateurs fonctionne alors comme suit :

De jour, l'énergie solaire est suffisante et l'accumulateur est suffisamment chargé

- Lorsque la pompe solaire est activée, la LED « SYSTEM » (6) s'allume en vert.
- Lorsque l'anneau lumineux LED est désactivé, la LED « LIGHT » (7) ne s'allume pas.
- L'énergie excédentaire du panneau solaire est utilisée pour charger l'accumulateur jusqu'à ce qu'il soit plein et la LED « CHARGING » (5) s'allume en jaune.

De jour, faible quantité d'énergie solaire disponible, l'accumulateur est suffisamment chargé

- Lorsque la pompe solaire est activée, la LED « SYSTEM » (6) s'allume en vert.
- Lorsque l'anneau lumineux LED est désactivé, la LED « LIGHT » (7) ne s'allume pas.
- L'énergie excédentaire du panneau solaire est utilisée pour charger l'accumulateur jusqu'à ce qu'il soit plein et la LED « CHARGING » (5) s'allume en jaune).

De jour, faible quantité d'énergie solaire disponible, l'accumulateur est déchargé

- Lorsque la pompe solaire est désactivée, la LED « SYSTEM » (6) s'allume en rouge.
- Lorsque l'anneau lumineux LED est désactivé, la LED « LIGHT » (7) ne s'allume pas.
- L'accu est chargé, pour autant que l'énergie solaire soit encore suffisante, la LED « CHARGING » (5) s'allume en jaune).

De nuit, pas d'énergie solaire disponible, l'accumulateur est suffisamment chargé

- Lorsque la pompe solaire est activée, la LED « SYSTEM » (6) s'allume en vert.
- Lorsque l'anneau lumineux LED est activé, la LED « LIGHT » (7) s'allume en vert.
- L'accumulateur n'est pas chargé, la LED « CHARGING » (5) ne s'allume pas.

De nuit, pas d'énergie solaire disponible, l'accumulateur est déchargé

- Lorsque la pompe solaire est désactivée, la LED « SYSTEM » (6) s'allume en rouge.
- Lorsque l'anneau lumineux LED est désactivé, la LED « LIGHT » (7) ne s'allume pas.
- L'accumulateur n'est pas chargé, la LED « CHARGING » (5) ne s'allume pas.

➔ La sortie « Light » est activée par le courant de charge du panneau solaire. Si le courant de charge ne circule plus, la lumière s'allume avec une temporisation d'environ 1 minute. L'extinction se fait également avec une temporisation d'une minute. Cela évite un « clignotement » gênant de la LED en cas d'ombre momentanée ou d'éclairage du panneau solaire.

**12. Fonction des 3 LED d'affichage sur le boîtier d'accumulateurs allumé
LED « CHARGING »**

- La LED s'allume en jaune : Accumulateur en charge
- LED éteinte : L'accumulateur n'est pas chargé

LED « SYSTEM »

- LED éteinte : Boîtier d'accumulateurs désactivé
- La LED s'allume en vert : Sortie « PUMP » activée, la sortie « LIGHT » est activée dans l'obscurité.
- La LED s'allume en rouge : Le bloc d'accumulateurs est profondément déchargé ou défectueux, toutes les sorties sont déconnectées.
- Le voyant LED clignote en rouge : Court-circuit sur l'une des deux sorties

LED « LIGHT »

- La LED s'allume en vert : La sortie d'éclairage est activée
- LED éteinte : La sortie d'éclairage est désactivée

La LED « CHARGING » s'allume en orange et les LED « SYSTEM » et « LIGHT » clignotent 2 fois toutes les 10 secondes.

- L'entrée (panneau solaire) et la sortie « System » ne sont pas raccordées. Le boîtier d'accumulateurs effectue un test du système et recherche les dispositifs consommateurs. Veuillez connecter le panneau solaire et la sortie « PUMP » et mettre la pompe dans l'eau.
- La pompe solaire est-elle connectée avec une polarité inversée ? Veuillez vérifier que la polarité du connecteur n'est pas inversée.

13. Mise hors service/rangement

Si vous ne souhaitez pas utiliser le produit pendant une période prolongée, éteignez-le à l'aide de l'interrupteur marche/arrêt. Retirez la pompe de l'eau.



Lorsque les températures sont proches du point de congélation ou inférieures à celui-ci, de la glace se forme, ce qui entraîne la destruction de la pompe en raison du volume plus important de glace.

Il ne suffit donc pas d'éteindre la pompe en hiver, vous devez la sortir de l'eau à temps. Laissez l'eau s'écouler et rangez le produit dans un endroit sec et à l'abri du gel.



L'accumulateur doit être entièrement chargé et hiverné à l'abri du gel. Pour ce faire, débranchez la pompe et la lumière LED lorsque le boîtier d'accumulateurs est allumé et laissez ce dernier se recharger pendant une journée ensoleillée lorsqu'il est allumé grâce au panneau solaire. Éteignez ensuite le boîtier d'accumulateurs à l'aide du bouton (ON/OFF). Si le boîtier d'accumulateurs est stocké pendant plus de 4 mois, il faut le recharger.



Si le boîtier d'accumulateurs est désactivé et qu'un panneau solaire est branché, le courant de charge de l'accumulateur est limité à environ 150 mA.

14. Aide au dépannage

La pompe ne fonctionne pas

- Le boîtier d'accumulateurs est-il allumé ?
- La protection contre le fonctionnement à sec s'est-elle déclenchée ? Il faut que la pompe soit immergée en permanence.
- L'accumulateur est vide et l'énergie solaire du panneau solaire raccordé n'est pas suffisante.
- Si la LED « SYSTEM » est rouge et que le panneau solaire est en plein soleil, vérifiez la connexion entre le panneau solaire et le boîtier d'accumulateurs. Si la connexion est correcte, il est possible que l'accumulateur soit défectueux ; remplacez-le par un nouvel accumulateur de même type.
- Le filtre d'aspiration de la pompe est obstrué ou le rotor est bloqué, démontez et nettoyez la pompe.

La pompe ne refoule pas d'eau

- Lors de la première mise en service, il peut arriver que de l'air se trouve dans le rotor de la pompe et que la pompe ne refoule pas immédiatement de l'eau. Cela peut durer quelques secondes, jusqu'à ce que l'eau qui afflue ait chassé l'air de cette zone.
Si cela prend plus de temps, il peut être utile de déplacer la pompe d'un côté à l'autre (ou de retirer les tubes de montée/buses) jusqu'à ce que l'eau soit pompée.
Pendant cette opération, il faut cependant que la pompe soit toujours immergée dans l'eau, sinon la protection contre la marche à sec (voir chapitre 10) arrête la pompe.
- L'axe en céramique a été endommagé lors du nettoyage (voir chapitre 15. c), image 3).

L'anneau lumineux LED ne s'allume pas

- L'anneau lumineux LED ne s'allume que lorsqu'aucune énergie solaire n'est fournie par le panneau solaire au boîtier d'accumulateurs.
Il se peut toutefois que la lumière d'un lampadaire situé à proximité suffise à fournir suffisamment d'énergie. Dans ce cas, l'anneau lumineux LED n'est pas activé. Placez le panneau solaire à un autre endroit.
- La sortie « Light » est activée avec un délai d'environ 1 minute. L'extinction se fait également avec une temporisation d'une minute. Cela évite un « clignotement » gênant de la LED en cas d'ombre momentanée ou d'éclairage du panneau solaire.

La durée de fonctionnement diminue

- Le rayonnement solaire sur le panneau solaire est trop faible (par ex. en raison de nuages, de l'ombre portée sur le panneau solaire, etc.). Orientez le panneau solaire différemment, le cas échéant.
- Le panneau solaire est encrassé, nettoyez la surface.
- L'accumulateur perd sa capacité maximale au fil du temps. Remplacez l'accumulateur par un élément neuf.

La pompe fonctionne de manière irrégulière

- Lorsque l'accumulateur est déchargé, il peut arriver que la pompe se mette en marche de manière irrégulière par temps variable (alternance de soleil et d'ombre). Ce phénomène est normal.
- La protection contre le fonctionnement à sec s'est déclenchée, voir chapitre 10. Il faut que la pompe soit immergée en permanence.

Débit trop faible

- Réglez le régulateur de débit (voir chapitre 9) sur un débit plus élevé (tournez vers la droite dans le sens horaire en direction de « Max »).
- La pompe (ou même l'embout) est encrassée. Débranchez d'abord la pompe de l'alimentation électrique. Retirez ensuite la pompe de l'eau et nettoyez toutes les pièces, voir 15.
- Le rayonnement solaire sur le panneau solaire est trop faible.
- Le panneau solaire est encrassé (algues, taches d'eau, feuilles, etc.), nettoyez-le.

Le filtre est souvent encrassé

- De la boue est absorbée par les orifices d'aspiration de la pompe, qui sont trop proches du fond de l'eau. Placez la pompe à un endroit plus élevé (par exemple, placez une pierre plate sous la pompe).
- Utilisez un bac à filtre (accessoire disponible sur www.solarversand.de). Celui-ci empêche le filtre de se boucher rapidement.

15. Nettoyage + entretien

a) Généralités

Pour nettoyer les pièces, utilisez un chiffon doux, sec et non pelucheux.



N'utilisez jamais de produits de nettoyage agressifs. Ceux-ci peuvent endommager les surfaces et des résidus peuvent se retrouver dans l'eau.

b) Remplacement des accumulateurs

La capacité de l'accumulateur intégré diminue au fil du temps. Il peut donc s'avérer nécessaire de le remplacer au bout de 2 à 3 ans.

Procédez comme suit :

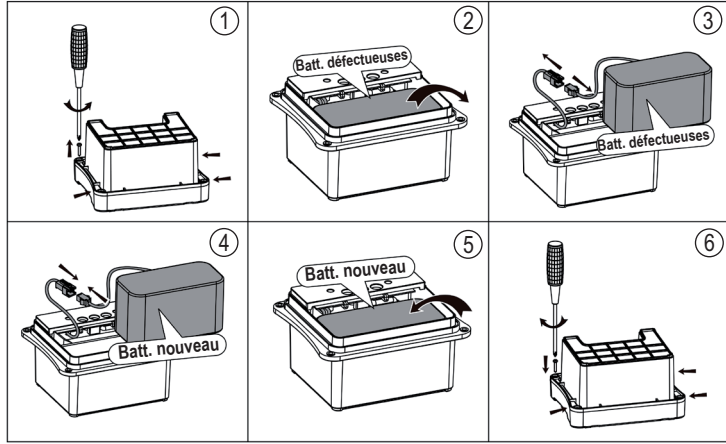

- Figure 1 : Éteignez le boîtier d'accumulateurs et débranchez tous les câbles raccordés (panneau solaire, pompe, anneau lumineux LED). Desserrez les 4 vis du boîtier et retirez le couvercle.
- Figure 2 : Retirez l'ancien accumulateur.
- Figure 3 : Débranchez le connecteur. Éliminez l'ancien accumulateur dans le respect de l'environnement, voir chapitre « Élimination ».
- Figure 4 : Reliez le nouvel accumulateur au câble de raccordement, veillez à la bonne orientation (n'exercez aucune force lors du branchement !).
- Figure 5 : Insérez l'accumulateur dans le boîtier, posez le câble de manière à ce que l'accumulateur puisse être inséré facilement.
- Figure 6 : Fermez le boîtier avec les vis que vous avez retirées au début (veillez à la bonne orientation du couvercle ; ne coincez pas les câbles).

c) Nettoyer la pompe

En fonction de l'encrassement de l'eau ou de la formation d'algues, il convient d'effectuer ce nettoyage plus souvent.



Ne forcez pas lors du démontage ou du remontage. Les pièces en plastique de la pompe sont très délicates et peuvent facilement se casser.

N'utilisez jamais de produits de nettoyage agressifs. Ceux-ci peuvent endommager les surfaces et des résidus peuvent se retrouver dans l'eau.

L'idéal est d'utiliser de l'eau tiède et un chiffon doux ou une éponge. Pour éliminer les salissures plus importantes/les algues, vous pouvez utiliser une brosse à dents douce. N'appuyez cependant jamais trop fort sur les surfaces lors du nettoyage.

➔ Vous trouverez des pièces de rechange et des accessoires sur notre site Internet (www.solarversand.de).

Avant de procéder au nettoyage, débranchez d'abord la pompe de l'alimentation électrique. Retirez ensuite la pompe de l'eau. Débranchez les colonnes montantes et les buses.

Procédez ensuite comme suit pour le nettoyage :

- Figure 1 : Retirez délicatement le couvercle avant (B) de la pompe (A) en le tirant vers l'avant. Retirez le filtre (C) du chariot et rincez-le soigneusement à l'eau tiède.
 - Figure 2 : Tournez le couvercle avant de la pompe d'environ 45° vers la gauche, dans le sens antihoraire.
 - Figure 3 : Retirez délicatement le couvercle vers l'avant. Veillez à ne pas plier l'axe en céramique, il est très fragile ! Retirez ensuite avec précaution le rotor de la pompe (si nécessaire, utilisez une pince à bec).
 - Nettoyez maintenant toutes les pièces avec précaution à l'eau tiède (pensez également à nettoyer les deux points de détection, voir l'image au chapitre 7) et remontez ensuite la pompe dans l'ordre inverse.
- ➔ Figure 4 : Notre conseil pour un remontage rapide : Placez le filtre (C) autour du corps de la pompe (A) comme indiqué sur la figure 4 et faites ensuite glisser le chariot (B) sur la pompe jusqu'à ce qu'il s'enclenche.

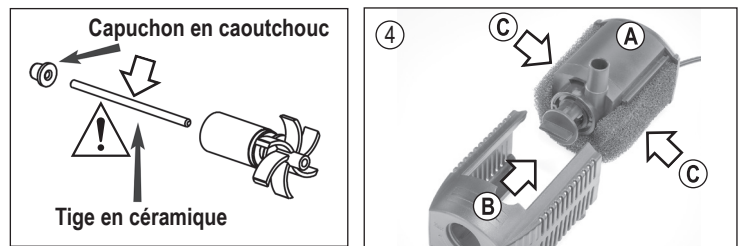
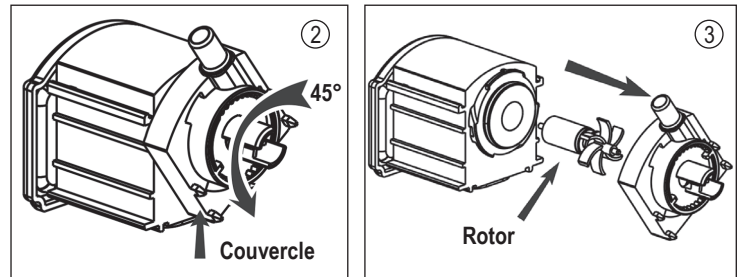
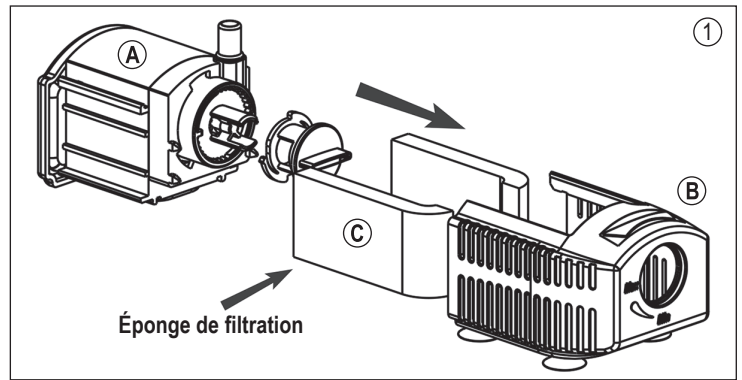

16. Élimination des déchets

a) Généralités



Tous les équipements électriques et électroniques mis sur le marché européen doivent être marqués du symbole de la poubelle illustré à gauche. Ce symbole signifie que l'appareil en question doit être éliminé séparément des déchets municipaux non triés à la fin de sa durée de vie.

Tout détenteur d'un appareil usagé est tenu de le mettre au rebut séparément des déchets municipaux non triés. Vous êtes également tenu de séparer les piles et accumulateurs usagés (qui ne sont pas enfermés dans l'appareil usagé) ainsi que les lampes de l'appareil usagé avant de les remettre à un point de collecte, si cela est possible sans les détruire.

Les distributeurs d'équipements électriques et électroniques sont légalement tenus de reprendre gratuitement les appareils usagés. Nous vous offrons les possibilités de retour gratuit suivantes (plus d'informations sur notre site Internet) :

- dans les points de collecte que nous avons créés
- dans les points de collecte des organismes de droit public chargés de l'élimination des déchets ou auprès des systèmes de reprise mis en place par les fabricants et les distributeurs au sens de la loi sur les équipements électriques et électroniques (ElektroG)

L'utilisateur final est responsable de l'effacement des données personnelles sur l'équipement usagé à mettre au rebut.

Dans les pays autres que l'Allemagne, veuillez tenir compte des éventuelles obligations supplémentaires en vigueur pour la restitution et le recyclage des appareils usagés.

b) Accumulateurs/piles

Comme utilisateur final, vous êtes tenu par la loi (dispositions réglementaires sur l'élimination des piles usagées) de déposer dans les points de collecte tous les accumulateurs/piles usagés ; il est interdit de les jeter dans les ordures ménagères.



Les accumulateurs/piles qui contiennent des substances toxiques sont caractérisées par les symboles ci-contre qui indiquent l'interdiction de les jeter dans les ordures ménagères. Les désignations pour le métal lourd prépondérant sont : Cd=cadmium, Hg=mercure, Pb=plomb, Li=lithium (la désignation figure sur les accumulateurs/piles, par exemple sous le symbole de la poubelle illustré à gauche).

Vous pouvez rapporter gratuitement vos accumulateurs/piles usagés dans les centres de récupération de votre commune, dans nos succursales ou dans tous les points de vente de piles/d'accumulateurs. Vous respectez ainsi les ordonnances légales et contribuez à la protection de l'environnement.

Remarque importante : Les contacts ouverts des accumulateurs/piles doivent être entièrement recouverts (p. ex. avec un morceau de ruban adhésif) avant leur restitution afin d'éviter tout court-circuit. Même lorsque les accumulateurs/piles sont déchargés, l'énergie résiduelle qu'ils contiennent peut être dangereuse en cas de court-circuit (éclatement, fuite de liquide/d'acide, fort échauffement, incendie, explosion).

17. Caractéristiques techniques

a) Boîtier d'accumulateurs

Type	LiFePO4
Tension nominale	12,8 V
Capacité	4 Ah
Contenu énergétique.....	51,2 Wh
Accumulateur de rechange :	N° de commande : 901081 (www.esotec.de)
Plage de tension d'entrée du panneau solaire.....	15 - 18 V/CC
Puissance d'entrée max. du panneau solaire	50 Wp
Tension de sortie pour pompe solaire/anneau lumineux LED	12,8 V/CC
Puissance de sortie max. de la pompe solaire.....	20 W/env. 1,5 A
Puissance de sortie max. de l'anneau lumineux LED	5 W/env. 390 mA
Coupage en cas de décharge totale	11 V (env. 15 % de capacité résiduelle)
Tension de réenclenchement en cas de recharge ...	12,7 V (env. 70 % de capacité résiduelle)
Type de protection.....	IP44
Plage de température.....	-5 °C à +45 °C
Longueur du câble vers le panneau solaire	env. 5 m
Dimensions (L x L x H).....	166 x 139 x 98 mm
Poids	env. 880 g

b) Panneau solaire

Puissance nominale	15 Wp
Tension nominale	18,36 V
Courant nominal.....	0,82 A
Tension à vide.....	22,32 V
Courant de court-circuit.....	0,85 A
Dimensions (L x L x H).....	350 x 350 x 25 mm
Poids	env. 1,3 kg

c) Anneau lumineux LED

Tension de fonctionnement	12,8 V/CC
Source lumineuse	6 LED (intégrées et non interchangeables)
Couleur de lumière.....	6 500 K (blanc froid)
Flux lumineux	env. 85 lm
Angle d'éclairage :	120°
Longueur de câble	env. 5 m

d) Pompe

Tension de fonctionnement	12,8 V/CC
Puissance absorbée.....	env. 2,5 - 4 W (selon la hauteur de refoulement)
Hauteur de refoulement max.....	env. 1,4 m (pour un débit d'env. 75 l/h)
Hauteur de refoulement max.....	env. 550 l/h
Indice de protection.....	IP68
Classe de protection	III
Régulateur de débit mécanique	oui
Longueur de câble	env. 5 m
Protection contre le fonctionnement à sec.....	oui
Profondeur maximale	2 m
Raccord de tuyau Ø.....	intérieur 13 mm
Produit de refoulement.....	eau douce
Température du liquide pompé.....	+4 à +40 °C
Dimensions (L x L x H).....	103 x 65 x 74 mm
Poids	env. 410 g

➔ Notez que la hauteur de refoulement et la capacité de refoulement sont interdépendantes, la règle est la suivante : Plus la hauteur de refoulement est élevée, plus le débit est faible. Observez la courbe caractéristique de la pompe au chapitre 18.

Le nombre de tuyaux ascendants ainsi que l'embout de la buse ont également une influence sur la hauteur de refoulement et le débit. Si vous raccordez un tuyau à la sortie de la pompe, le diamètre, la longueur et le positionnement du tuyau (par exemple les coudes) ont une influence sur la hauteur de refoulement et le débit.

18. Courbe caractéristique à 12,8 V

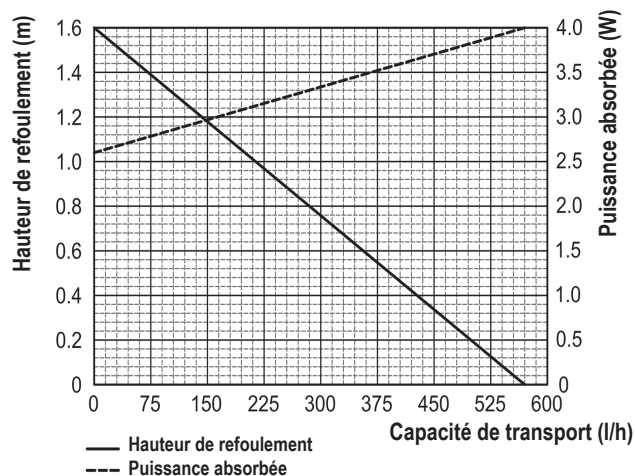

19. Jets

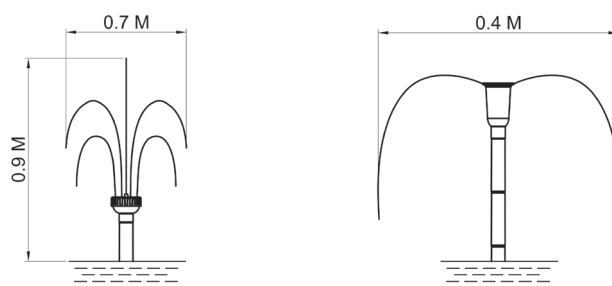

20. Pièces de rechange pour la pompe

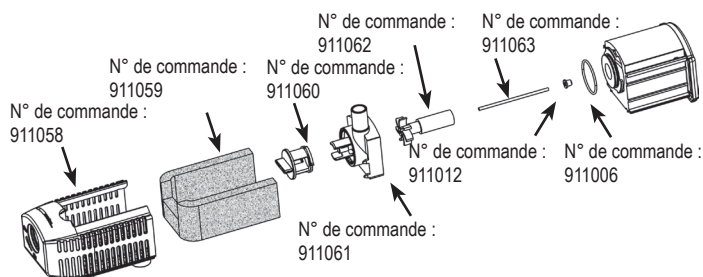

21. Accessoires (www.solarversand.de)

- Rallonge de 5 m pour la pompe : N° de commande : 101738
- Rallonge de 5 m pour l'anneau lumineux LED : N° de commande : 101740
- Accumulateur de rechange LiFePO4 12,8 V/4 Ah : 901081
- Anneau lumineux LED blanc froid : N° de commande : 101532
- Anneau lumineux LED blanc chaud : N° de commande : 101530



FR
Cet appareil,
ses accessoires
et piles se recyclent

À DÉPOSER
EN MAGASIN

À DÉPOSER
EN DÉCHÈTERIE

ou

Points de collecte sur www.quefairedemesdechets.fr
Privilégiez la réparation ou le don de votre appareil !



Informations légales

Copyright 2023 by esotec GmbH, Weberschlag 9, 92729 Weiherhammer, www.esotec.de

Service clientèle :

En cas de problèmes ou de questions sur ce produit, n'hésitez pas à nous contacter !

Téléphone : 09605/92206-0 (Vous trouverez les horaires téléphoniques actuels sur Internet à l'adresse www.esotec.de)

E-Mail concernant les commandes de pièces de rechange : ersatzteil@esotec.de

E-mail en cas de questions sur le produit : technik@esotec.de